

TRUMAN

CE



PRESIDENT

Инструкция по эксплуатации

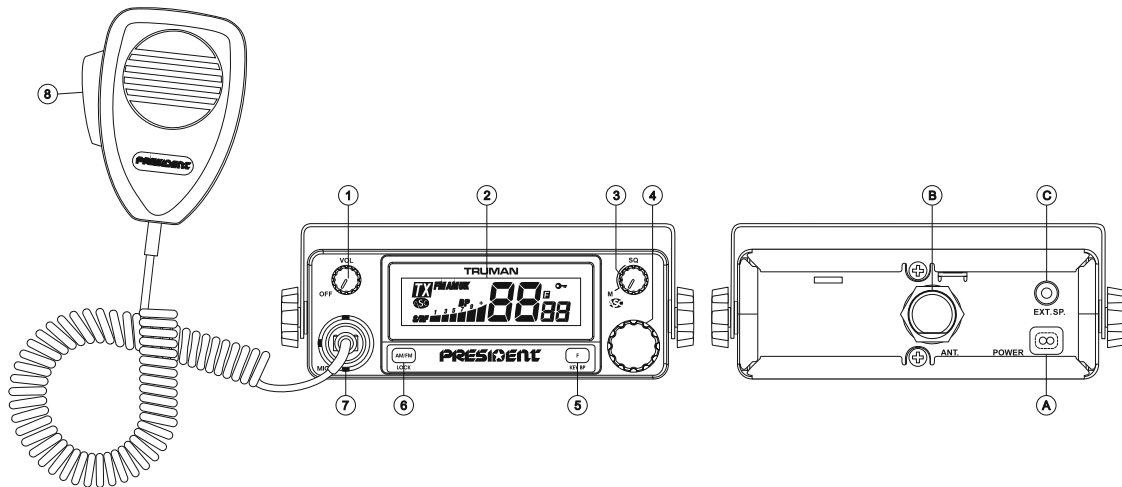

Ваша радиостанция *PRESIDENT TRUMAN ASC* одним взглядом

ВНИМАНИЕ!

До начала использования убедитесь, что антенна была подключена (соединитель В, который находится на заднем плане устройства) и КСВ (Коэффициент Стоячей Волны) был отрегулирован. В противном случае, Вы рискуете повредить усилитель мощности радиостанции и лишиться гарантии.

РАДИОСТАНЦИЯ МУЛЬТИ-КОНФИГУРАЦИЙ

Описание функции «F» на стр. 7 и таблица Европейских Стандартов на стр. 9 - 10

Добро пожаловать в мир Сиби радиостанций последнего поколения. Новая гамма PRESIDENT дает Вам возможность доступа к высококачественной радио связи. Благодаря использованию новых технологий, гарантирующих высокие уровни качества, PRESIDENT TRUMAN ASC является верным выбором среди самых популярных Сиби радиостанций, признанных профессиональными Сиби пользователями. Для того чтобы полностью оценить все ее возможности, мы советуем Вам прочитать внимательно эту инструкцию по эксплуатации перед началом использования Вашей радиостанции PRESIDENT TRUMAN ASC.

А) УСТАНОВКА:

1) ГДЕ И КАК УСТАНОВИТЬ ВАШЕ Сиби РАДИО:

- а) Выберите самое удобное место для использования Вашей радиостанции.
- б) Установите ее так, чтобы она не мешала водителю транспортного средства.
- в) Нужно предвидеть выход и безопасность кабелей (питание, антенна, аксессуары...), чтобы они не мешали управлением транспортного средства.
- г) Для установки используйте крепеж (1), который поставляется вместе с



СХЕМА
УСТАНОВКИ



радиостанцией, крепко зафиксируйте его крепежными болтами (2), (диаметр для сверления 3,2 мм). При этом не повредите электрическую систему Вашего автомобиля.

- а) Не забудьте проложить резиновые шайбы (3), что позволит снизить воздействие вибрации и обеспечит стабильность Вашей радиостанции.
 - б) Выберите место для кронштейна микрофона и предусмотрите прохождение шнура.
- **ПРИМЕЧАНИЕ:** Имея штепсельное гнездо на лицевой стороне, Ваша Сиби радиостанция может быть вмонтирована в панель кабины. В этом случае, рекомендуется присоединить к ней громкоговоритель для лучшего звука (соединитель EXT.SP, размещенный на задней части радиостанции - С).

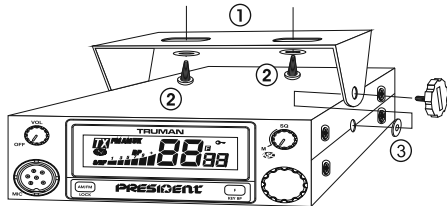
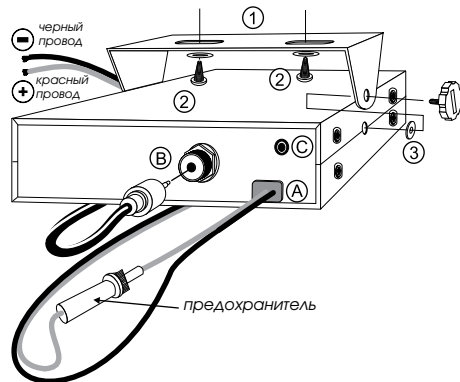
2) УСТАНОВКА АНТЕННЫ:

а) Выбор антенны:

- При использовании СиБи важно знать, что чем больше длина антенны, тем больше дальность уверенной радиосвязи. Ваш продавец сможет помочь Вам в выборе.

б) Антенна автомобильная:

- Она должна быть установлена на той части транспортного средства, где есть металлическое покрытие (масса), насколько это возможно, дальше от лобового и заднего стекла.
- В случае если на транспортном средстве уже установлена радиотелефонная антенна, то СиБи антенна должна быть на уровне выше.
- Существует два вида антенн: отрегулированные и регулируемые. Отрегулированные антенны используются чаще всего вместе с хорошей массой (верхняя часть кузова или багажника), регулируемые антенны не так чувствительны и могут использоваться с менее значительными массами (см. § 5 РЕГУЛИРОВКА КСВ).
- Для антенн, которые устанавливаются в просверленное отверстие, очень важно иметь отличное соприкосновение антенны и массы; для этого сотрите немножко покрытия кузова на уровне болта и фиксации.
- Во время протягивания шнура, убедитесь, чтобы он не был слишком зажат или передавлен.
- Включите антенну (разъем В)

в) Антенна фиксированная:

- Рекомендуется устанавливать ее в незанятом месте. Если установка проводится на мачте, нужно прикрепить антенну в соответствии с действующими законами.

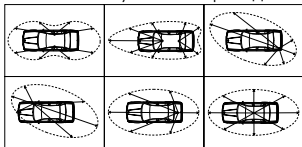

3) ПОДКЛЮЧЕНИЕ ПИТАНИЯ:

СХЕМА РАДИУСА СВЯЗИ

Ваша радиостанция TRUMAN ASC оснащена защитой против обратной полярности. Несмотря на это, до включения, убедитесь в правильном подсоединении. Потребляемый ток при постоянном напряжении Вашей радиостанции - 12 В. На сегодняшний день, большинство легковых и грузовых автомобилей работают с общим минусом на массе. Это можно проверить, убедившись, что (-) аккумулятора подключен к моторному блоку или к шасси. В противном случае, проконсультируйтесь у Вашего продавца.

ВНИМАНИЕ: Грузовые автомобили имеют обычно 24 В систему питания. Потому нужно добавить преобразователь 24/12 В. (модель PRESIDENT CV 24/12) в электрическую схему. Все следующие операции по включению должны проводиться без подключения шнура питания к радиостанции:

- Убедитесь, что питание 12 В.
- Найдите (+) и (-) батареи (+ = красный, - = черный). В случае если нужно удлинить шнур питания, используйте аналогичный шнур или толще.
- Нужно подключиться к постоянным разъемам (+) и (-). Для этого мы Вам рекомендуем подключить шнур питания непосредственно к батарее (подключение к шнуру магнитолы или к другим частям электрической схемы может в отдельных случаях способствовать попаданию сигналов - паразитов).
- Подключите красный провод (+) и черный (-) к аккумулятору.

ВНИМАНИЕ: Никогда не заменяйте предохранитель (2А) на предохранитель другого номинала.

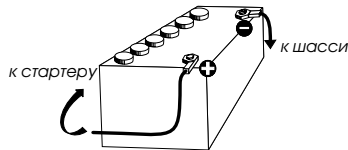

4) БАЗОВЫЕ УКАЗАНИЯ ПЕРЕД ИСПОЛЬЗОВАНИЕМ РАДИОСТАНЦИИ

- а) Подключите микрофон;
- б) Проверьте правильность подключения антенны;
- в) Для включения радиостанции, поверните ручку **VOLUME** в сторону часовой стрелки;
- г) Поверните ручку **SQUELCH** до минимальной позиции (в противоположном направлении часовой стрелки до отметки **M**).
- А) Отрегулируйте ручку **VOLUME** на тот уровень, который Вам больше всего подходит.
- е) Выберите нужный канал с помощью ручки справа, расположенной на лицевой стороне.

5) РЕГУЛИРОВКА КСВ (Коэффициент стоячей волны)

ВНИМАНИЕ: эта настройка, которую нужно исполнить при первом использовании радиостанции или при замене антенны. Она должна производиться в свободном и открытом месте.

*** Регулировка с отдельным КСВ-метром (модель PRESIDENT TOS-1):**

а) Включение КСВ-метра:

- Подключите КСВ-метр между радиостанцией и антенной, как можно ближе к радиостанции (используйте для этого шнур 40 см. **PRESIDENT CA-2C**).

б) Настройка КСВ-метра:

- Переключите радиостанцию на канал 20.
- Переведите тумблер КСВ-метра в позицию **FWD**.
- Нажмите на кнопку микрофона **PTT** для перехода в режим передачи.
- С помощью ручки калибрования, переведите стрелку на указатель "▼".
- Переведите тумблер в позицию **SWR** (чтение показателя КСВ-метра). Показатель, который появится на экране, должен быть близок к 1. В противном случае, регулируйте Вашу антенну до тех пор, пока показатель не будет близок к 1 (показатель КСВ-метра между 1 и 1,8 допускается).
- Нужно отрегулировать КСВ-метр после каждой настройки антенны. Сейчас Ваша радиостанция TRUMAN ASC готова к использованию.

Б) ИСПОЛЬЗОВАНИЕ

1) ВКЛЮЧЕНИЕ/ВЫКЛЮЧЕНИЕ - ГРОМКОСТЬ (ON/OFF – VOLUME):

- а) Для того, чтобы включить Вашу радиостанцию, поверните ручку (1) по часовой стрелке.
- б) Для того, чтобы увеличить громкость, продолжайте поворачивать эту ручку по часовой стрелке.

2) ДИСПЛЕЙ:

Многофункциональный ЖК-дисплей отображает функции.



3) ШУМОПОДАВИТЕЛЬ (SQUELCH)

Эта функция удаляет нежелательный шум в режиме приема. Шумоподавитель не играет роли ни для громкости, ни для мощности передачи сообщения, но позволяет существенно улучшить качество приема.

а) Шумоподавитель с автоматической настройкой (ASC)

ASC - Международная патент, эксклюзивность компании PRESIDENT ELECTRONICS. Никакой ручной регулировки, при каждом использовании и постоянная оптимизация между чувствительностью и качеством приема, когда ASC активный (включить - поверните ручку (2) полностью против часовой стрелки до отметки **ASC**). Если функция активна, на экране будет гореть символ «ASC».

б) Ручной шумоподавитель

Поверните ручку (2) по часовой стрелке, до тех пор, пока весь внутренний шум не пропадет. Эту настройку необходимо проводить с большой точностью так как, находясь в максимальном положении по часовой стрелке, шумоподаватель будет пропускать только самые сильные сигналы.

4) ПЕРЕКЛЮЧАТЕЛЬ КАНАЛОВ

Переключение этой ручки, даст Вам возможность выбрать канал (от 1 до 40) для приема или передачи. Звуковой сигнал слышится при каждом изменении канала, если функция **KEY BP** активизирована (см. § 5 F ~ **KEY BP** функция).

5) F ~ **KEY BP** функция

F (выбор диапазона частот)

(конфигурация: E; d; EU; EC; U; PL)

Диапазон частот должен использоваться в зависимости от страны, где функционирует Ваше радио. Не используйте другую конфигурацию. В некоторых странах требуется лицензия на использование.

Примечание: таблица Европейских стандартов на стр. 12

Как переходить:

- Выключите радиостанцию;
- Нажмите, и держа кнопку **F**, включите радиостанцию;
- Ручкой переключения каналов выберите стандарт (таблица Европейских стандартов на стр. 12);
- Когда конфигурация выбрана, нажмите на кнопку **F** в течение 1 сек. «F» и символ, соответствующее конфигурации непрерывно отобразиться. На данном этапе, подтвердите выбор;
- Выключите и включите радиостанцию.

KEY BP (тон нажатия кнопки)

Для активации / деактивации функции **KEY BP** долго (1 сек.) нажмите кнопку (**KEY BP**). Если функция активна, на экране будет гореть символ «BP».

6) AM/FM ~ **LOCK**

AM/FM (модуляция)

AM/FM (короткое нажатие). Этот переключатель позволяет выбирать способ модуляции, AM или FM. Ваша модуляция должна соответствовать модуляции человека, с которым Вы говорите. AM (Амплитудная модуляция) - для переговоров в областях, где есть препятствия и по средним расстояниям. FM (Частотная модуляция) - для соседних переговоров в городах, открытых областях.

LOCK (функция блокировки клавиш)

Эта функция позволяет блокировать все кнопки радиостанции. Долго (1 сек.) нажмите кнопку (**LOCK**) для активации / деактивации этой функции. Если функция активна, на экране будет гореть символ «». Функции PTT (Push To Talk) и VOX будут активны, даже при наличии активной **LOCK** функции.

7) **ШЕСТИШТЫРЬКОВЫЙ РАЗЪЕМ МИКРОФОНА:**

Он находится на лицевой части Вашей радиостанции, что облегчает ее установку в панель Вашего транспортного средства. Смотрите схему подключения на 11 стр.

8) **PTT - Push To Talk (тангента микрофона для передачи)**

Для передачи нажмите тангенту на микрофоне и отпустите ее, чтобы принять сообщение. При нажатии кнопки на экране высветится символ .

ANL - Автоматический ограничитель шума

Этот фильтр, интегрирован в вашу радиостанцию, позволят уменьшить фоновый шум и некоторые искажения в режиме приема.

A) НАПРЯЖЕНИЕ ПИТАНИЯ (13,2 В)

B) РАЗЪЕМ АНТЕННЫ (SO-239)

C) РАЗЪЕМ ДЛЯ ВНЕШНЕГО ГРОМКОГОВОРИТЕЛЯ (8Ω, Ø 3,5 мм)

В) КАК ПЕРЕДАТЬ ИЛИ ПОЛУЧИТЬ СООБЩЕНИЕ?

Теперь, когда Вы уже прочитали инструкцию, убедитесь в том, что Ваша радиостанция готова к работе (антенна подключена). Выберите Ваш канал, потом Вы можете нажать на кнопку Вашего микрофона и передать сообщение «Вниманию радиостанциям: тест TX», что Вам позволит проверить качество и мощность Вашего сигнала. Отпустите кнопку и ждите ответа. В случае если Вы используете позывной канал и связь была установлена с Вашим собеседником, рекомендуется выбрать другой свободный канал, чтобы освободить вызывной канал.

Г) ИНСТРУКЦИЯ ПО УСТРАНЕНИЮ НЕПОЛАДОК

1) ВАША РАДИОСТАНЦИЯ НЕ ПЕРЕДАЕТ СООБЩЕНИЯ ИЛИ ПЕРЕДАЧА ИМЕЕТ ПЛОХОЕ КАЧЕСТВО:

Убедитесь, что:

- антенна была правильно подключена и что КСВ был правильно отрегулирован.
- микрофон подключен.
- вы находитесь на том же самом канале и виде модуляции, что и Ваш собеседник.

2) ВАША РАДИОСТАНЦИЯ НЕ ПРИНИМАЕТ СООБЩЕНИЯ ИЛИ ПРИЕМ ИМЕЕТ ПЛОХОЕ КАЧЕСТВО:

Убедитесь, что:

- уровень шумоподавителя был правильно отрегулирован.
- регулятор Volume был установлен на достаточном уровне.
- микрофон подключен.
- антенна была правильно подключена и КСВ отрегулирован.
- вы находитесь на том же самом канале и виде модуляции, что и Ваш собеседник.

3) ВАША РАДИОСТАНЦИЯ НЕ ВКЛЮЧАЕТСЯ :

- Проверьте, ваше питание.
- Проверьте, нет ли ошибки в подключении проводов.
- Проверьте, состояние предохранителя.

Д) ТЕХНИЧЕСКИЕ ХАРАКТЕРИСТИКИ

1) ОБЩИЕ

- Количество каналов : 40
- Виды модуляций : AM/FM
- Диапазон частот : от 26.965 MHz до 27.405 MHz
- Импеданс антенны : 50 ohms
- Напряжение питания : 13,2 В
- Габариты : 125 (Ш) x 150 (Д) x 45 (В)
- Вес : ~ 0.7 kg
- Аксессуары : микрофон, крепеж, фиксационные болты
- Фильтр : ANL (Automatic Noise Limiter) встроенный

2) ПЕРЕДАТЧИК

- Уход частоты : +/- 200 Hz
- Выходная мощность : 4 W AM
- Уровень шумовых помех : до 4 nW (-54 dBm)
- Диапазон воспроизводимых частот : 300 Hz - 3 kHz
- Выводимая мощность в адж. канале : до 20 μ W
- Чувствительность микрофона : 7 mV
- Потребляемый ток : 1,7 A
- Максимальное отхождение от модулированного сигнала : 1,8 %

3) ПРИЕМНИК

- Максимальная чувствительность при 20 дБ С/Ш : 0,5 μ V - 113 dBm
- Диапазон воспроизводимых частот : 300 Hz - 3 kHz
- Избирательность : 60 dB
- Максимальная аудио мощность : 2 W
- Чувствительность шумоподавителя : мин. 0,2 μ V - 120 dBm / макс. 1 mV - 47 dBm
- Избирательность по зеркальному каналу : 60 dBm
- Избирательность по промежуточному каналу : 70 dBm
- Потребляемый ток : 300 mA мин. / 750 mA макс.

таблица частот EU / EC (CEPT) стандартов

Канал	Частота	Канал	Частота
1	26,965 MHz	21	27,215 MHz
2	26,975 MHz	22	27,225 MHz
3	26,985 MHz	23	27,255 MHz
4	27,005 MHz	24	27,235 MHz
5	27,015 MHz	25	27,245 MHz
6	27,025 MHz	26	27,265 MHz
7	27,035 MHz	27	27,275 MHz
8	27,055 MHz	28	27,285 MHz
9	27,065 MHz	29	27,295 MHz
10	27,075 MHz	30	27,305 MHz
11	27,085 MHz	31	27,315 MHz
12	27,105 MHz	32	27,325 MHz
13	27,115 MHz	33	27,335 MHz
14	27,125 MHz	34	27,345 MHz
15	27,135 MHz	35	27,355 MHz
16	27,155 MHz	36	27,365 MHz
17	27,165 MHz	37	27,375 MHz
18	27,175 MHz	38	27,385 MHz
19	27,185 MHz	39	27,395 MHz
20	27,205 MHz	40	27,405 MHz

таблица частот PL стандарта

Канал	Частота	Канал	Частота
1	26,960 MHz	21	27,210 MHz
2	26,970 MHz	22	27,220 MHz
3	26,980 MHz	23	27,250 MHz
4	27,000 MHz	24	27,230 MHz
5	27,010 MHz	25	27,240 MHz
6	27,020 MHz	26	27,260 MHz
7	27,030 MHz	27	27,270 MHz
8	27,050 MHz	28	27,280 MHz
9	27,060 MHz	29	27,290 MHz
10	27,070 MHz	30	27,300 MHz
11	27,080 MHz	31	27,310 MHz
12	27,100 MHz	32	27,320 MHz
13	27,110 MHz	33	27,330 MHz
14	27,120 MHz	34	27,340 MHz
15	27,130 MHz	35	27,350 MHz
16	27,150 MHz	36	27,360 MHz
17	27,160 MHz	37	27,370 MHz
18	27,170 MHz	38	27,380 MHz
19	27,180 MHz	39	27,390 MHz
20	27,200 MHz	40	27,400 MHz

ЕВРОПЕЙСКИЕ СТАНДАРТЫ

Конфигурация	FM каналы	AM каналы	Страна
<i>E</i>	40 Ch (4W)	40 Ch (4W)	ES, IT
<i>d</i>	80 Ch (4W)	40 Ch (1W)	DE
<i>EU</i>	40 Ch (4W)	40 Ch (1W)	CH, CY, DK, ES, FI, FR, GR, IE, IS, IT, LT, NL, PT, RO, SE
<i>EC</i>	40 Ch (4W)	-	AT, BE, BG, CZ, EE, HU, LU, LV, MT, NO, SI, SK
<i>U</i>	CEPT 40 Ch (4W) + ENG 40 Ch (4W)	-	GB
<i>PL</i>	-5 KHz 40 Ch (4W)	-5 KHz 40 Ch (4W)	PL

Частотный диапазон и мощность Вашей радиостанции должны соответствовать разрешенной конфигурации страны, где она используется.

Схема подключения микрофона

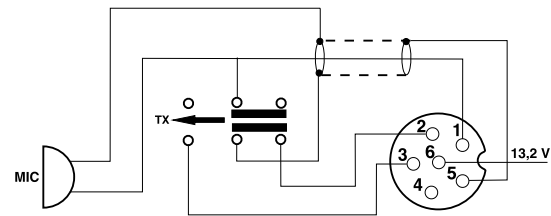

Микрофон DNC-518

1 Модуляция

2 RX

3 TX

4 -

5 Масса

6 Питание

ДЕКЛАРАЦИЯ СООТВЕТСТВИЯ

Мы, GROUPE PRESIDENT ELECTRONICS, Route de Sète, BP 100, 34540 Balaguc, Франция, заявляем, под нашу ответственность, что СиБи радиостанция

Марка: **PRESIDENT**
Модель: **TRUMAN ASC**
Изготовлено: **PRC**

соответствует главным требованиям Директивы 1999/5/CE (Статья 3) согласно национальному законодательству и следующим стандартам Европейского Союза:

EN 300 135-1 V1.1.2 (2000-8)
EN 300 135-2 V1.1.1 (2000-8)
EN 300 433-1 V1.1.3 (2000-12)
EN 300 433-2 V1.1.2 (2000-12)
EN 301 489-1 V1.8.1 (2010-1)
EN 301 489-13 V1.2.1 (2002-8)
EN 60215 (1996)

Balaguc, 2010-07-15



Jean-Gilbert MULLER
Генеральный директор

Groupe
PRESIDENT
ELECTRONICS BALTIC

Адрес : ул. Armoniškių 37, г. Kaunas LT-46401, Литва
Телефон : +370 37 37 37 55, Факс : +370 37 40 67 73
Интернет : <http://www.cbradio.lt/>
Эл. почта : info@cbradio.lt

Groupe
PRESIDENT
ELECTRONICS

Адрес : Route de Sète, BP 100, 34540 Balaruc, Франция
Интернет : <http://www.president-electronics.com>
Эл. почта : groupe@president-electronics.com



CE 0341 ! UTZZ01379ZZ(0)

PRESIDENT